

BIOTECH_{ALU}

FABRICANT ET DISTRIBUTEUR DE PERGOLAS BIOCLIMATIQUES

FABRICATION FRANÇAISE



Fabricant Français de protection solaire Carport - Pergola - Store



Une entreprise à taille humaine

Biotech Alu c'est 5 gammes de produits et un savoir-faire français !



Des partenaires locaux

Biotech.Alu c'est aussi des partenaires locaux pour la matière première et la livraison de nos produits. Cette proximité vous garantit une livraison rapide de votre produit !

Biotech.Alu est une société située dans le Sud-Ouest, de taille artisanale et au fonctionnement dit de proximité avec le client. Notre souhait est de répondre à une demande présente et grandissante tout en offrant un service de qualité face à l'expansion de produits novateurs.

Nous fabriquons des pergolas bioclimatiques ainsi que des carports. Nos solutions sont réfléchies pour un confort client et une praticité de pose. Nous développons sans cesse nos gammes.

Orientée vers le service aux professionnels du bâtiment, Biotech.Alu a développé une maîtrise technique des produits de la protection solaire dynamique notamment grâce aux pergolas bioclimatiques.

En 2024, Biotech.Alu étend son offre en commercialisant de nouveaux produits tels que le carport, la pergola à toile et le store coffre.

Bénéficiant de toutes les dernières innovations, l'année 2024 marque un tournant avec l'augmentation de l'offre pergola avec 2 collections. Ces collections se distinguent par leur travail structurel et une variété de plusieurs toitures adaptées à différents besoins et esthétiques. Toiture à lames orientables, panneaux isolants, ou avec toile, chaque option propose une réponse adaptée à vos besoins.

N'attendez plus pour découvrir nos produits made-in-france !

Nos engagements

QUALITÉ

CONFIANCE

DÉVELOPPEMENT

ACCOMPAGNEMENT

QUALITÉ

Chaque produit est contrôlé aux différentes étapes de fabrication. Toile, laquage ou encore automatismes sont vérifiés dans nos ateliers pour vous garantir un produit de qualité et durable.

CONFIANCE

Nous avons fait le choix de travailler avec des acteurs proches de chez nous. Transporteurs, matières premières ou encore partenaires, découvrez la localisation de nos fournisseurs !



ACCOMPAGNEMENT

L'accompagnement client est fondamental pour l'entreprise. La mise en œuvre de processus efficaces et d'outils adaptés nous permettent de répondre au mieux à vos attentes.



**NOTRE
SAVOIR-FAIRE**



Créez votre projet

1

Choisissez le produit parfait pour l'aménagement de votre extérieur !

Biotech vous propose un large choix de produits **sur mesure** et **personnalisables**. Aménagez votre extérieur selon vos envies et créez un environnement qui vous ressemble !

- **PERGOLAS COLLECTION AVANTAGE**
- **PERGOLAS COLLECTION CONFORT**
- **CARPORTS**
- **STORES ENROULABLES**
- **PERGOLAS TOILES ENROULABLES**

2

Toiture bioclimatique, pleine ou avec toile !



SUR MESURE

3

Choisissez le coloris de votre structure et/ou de votre toile

Découvrez nos coloris standard en 7016 (gris anthracite) et 9010 (blanc) ou nos coloris hors standard disponibles sur demande.

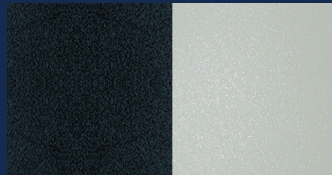

RAL 7016 & 9010



Coloris hors standard

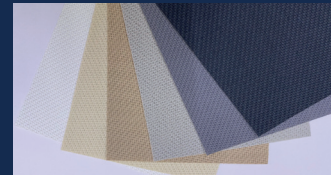

6 coloris standards de
toile de store



Large choix de coloris
standard pour les
toiles tendues

4

Ajoutez des options



Complétez votre projet avec l'ajout de diverses options ! Éclairages LED, automatismes, stores intégrés ou rapportés, brise-vues et plein d'autres !

5

Et enfin, PROFITEZ !

Profitez d'un projet qui vous ressemble avec nos pergolas, carports, stores coffres et pergola à toile !

Ajustez les lames de votre pergola bioclimatique en fonction de la météo

Profitez de votre extérieur à chaque saison avec nos lames orientables. Optez pour le côté pratique et sans effort avec notre **station météo** ! Celle-ci agit de manière **autonome** sur la pergola.

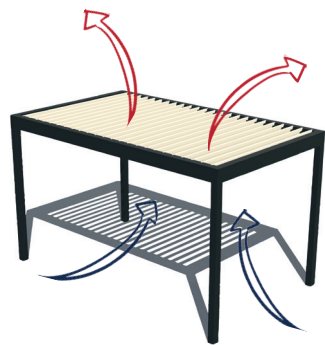

Ventilation naturelle

Orientez les lames de votre pergola afin d'obtenir une température idéale.



Protection & apport solaires

Régulez la luminosité en fonction de l'orientation du soleil.



Protection contre les intempéries*

La conception de nos lames protège le mobilier de votre terrasse en cas de pluie fine.

La pergola bioclimatique ne permet pas d'atteindre les performances d'étanchéité à l'eau et à l'air d'une habitation et d'une véranda.

À chaque exposition, sa configuration !

Configurez votre pergola bioclimatique selon l'exposition de votre terrasse pour une utilisation optimale !

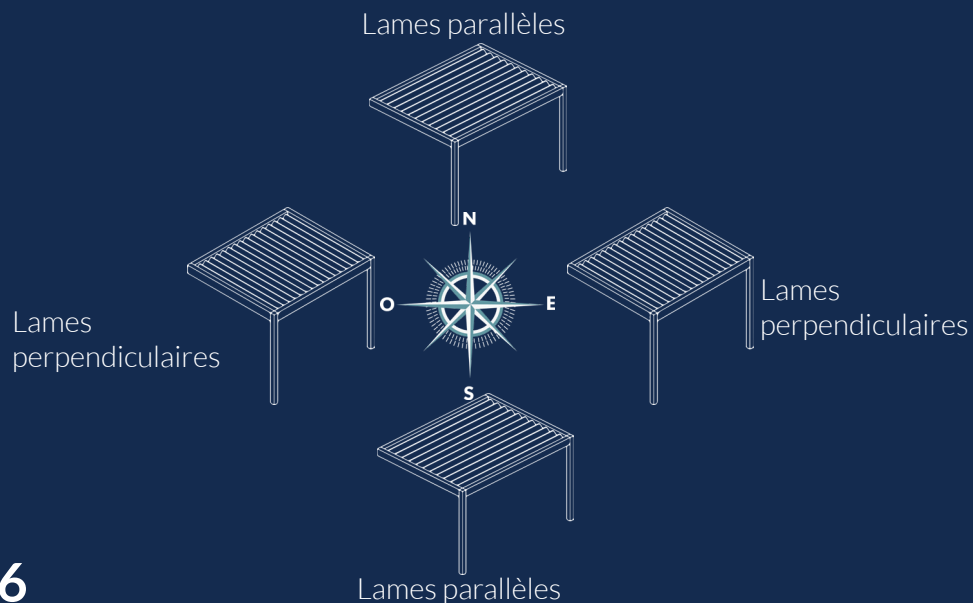

2 types de poses standards et de multiples autres sur demande

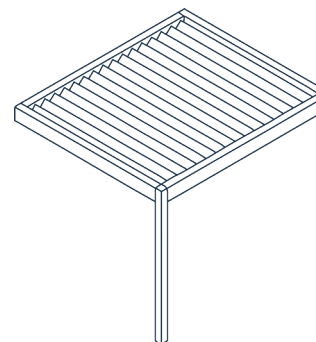

Pose façade, 2 poteaux

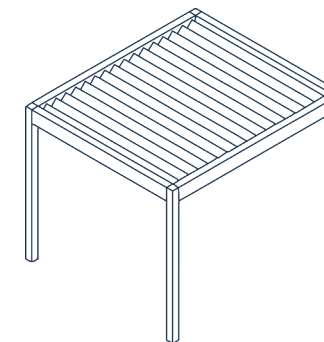

Pose libre, 4 poteaux

2 coloris standards®

Gris 7016
sablé

Blanc 9010
sablé

Coloris standard structures

Vous souhaitez d'autres coloris ? Demandez-nous !

Nos finitions sont certifiées : Qualicoat ou Qualimarine.

SOMMAIRE

COLLECTION AVANTAGE	08

Pergola bioclimatique Primo	10 - 11
Pergolas toiles tendues Mamamia et Libra	12 - 13
Options	14
COLLECTION CONFORT	16

Pergola bioclimatique Celena	18 - 19
Pergola toit plein/fixe Nano	20 - 21
Options	22 - 24
Comparatif collection AVANTAGE	26
Comparatif collection CONFORT	27
Mixte	28
COLLECTION CARPORT	30

Carport Entra	32 - 33
Options	34 - 35
COLLECTION STORE ENROULABLE	36

COLLECTION PERGOLA À TOILE ENROULABLE	40

COLLECTION AVANTAGE



Découvrez notre collection AVANTAGE, gamme de pergolas qui vous propose différentes toitures et options pour vous permettre de créer un espace de vie supplémentaire et transformer votre jardin pour en profiter toute l'année.

Lames orientables de 212 mm
motorisées avec rotation en 1 trame
uniquement
Éclairage LED : 2 LEDS intégrées dans
les lames avec diffuseurs de 44 mm
- plus de LED en option
Embout de lame

Poutre 246 x 47 mm
Chêneaux intégrés pour
l'évacuation des eaux

Store ZIP
Coffre qui vient se fixer sous la poutre

Cloisons latérales de 1180 mm
qui viennent s'emboîter avec fixation
invisible

Poteau 125 x 125 mm
Poteau tubulaire pour la descente
d'eau pluviale

Toile tendue par des tendeurs fixés
sur la poutre
Disponible sur 2 types de structure :
- Poutres et poteaux : 100 x 100 mm
- Poutres 246 mm et poteaux 125 mm
20 coloris de toile au choix

Brise-vues à l'horizontale ou à la
verticale, avec ou sans espacement.
Lames de 150 x 20 mm
Inclinaison fixe jusqu'à 30° en pose
horizontale

Platine pour fixation au sol
Débordante visible : 190 x 190 mm
Invisible : 125 x 125 mm

PERGOLA BIOCLIMATIQUE PRIMO

Notre pergola bioclimatique **Primo** vous offrira un confort et une ambiance des plus naturels. Profitez de votre extérieur à tout moment avec sa **toiture de lames orientables qui assurent une ventilation naturelle, une régularisation de la luminosité et une protection contre les intempéries.**

Avec son éclairage LED dans les lames créez une ambiance chaleureuse pour vos soirées et pour plus d'intimité des stores peuvent être ajoutés sur les parties latérales.

Détails techniques & avantages



Dimensions maximales :
LG 4200 x AV 6114 mm pour une
hauteur de 3000 mm



Gouttière intégrée pour l'évacuation
des eaux



Motorisé en 1 trame uniquement



Fixation par pièces murales en pose
façade en lames parallèles (sans sablière)

Ajout de stores enroulables

Nos stores peuvent être ajoutés après installation de la pergola. Le coffre du store vient s'appuyer sous la poutre, les coulisses contre les poteaux ce qui rend l'ensemble invisible une fois le store remonté.

⊕ Disponible en coffre de 100 mm

⊕ Motorisation solaire en option



Nos coloris de toile



**visuels non contractuels. Des coloris
approchant peuvent être fournis en fonction
des approvisionnements. Il est possible d'avoir
une soudure horizontale sur la hauteur de la
toile.*



- ① Poteau tubulaire : 125x125 mm
- ② Poutre latérale : 246x47 mm
- ③ Lame : 212x38 mm

Coloris lames

Gris 7016
satiné

Blanc 9010
satiné

Coloris standards

Vous souhaitez d'autres coloris ?
Demandez-nous !

Éclairage LED

- + Pergola bioclimatique avec intégration d'éclairage LED dans les lames (*blanche ou RGB*).

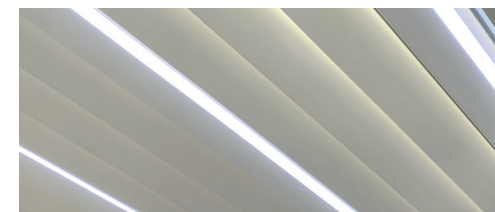

Pergola bioclimatique Primo

Structure et lames RAL gris 7016

Grâce à l'orientation des lames, vous serez protégé des rayons du soleil et des intempéries tout en profitant dans votre jacuzzi.

PERGOLA TOILE TENDUE MAMAMIA OU LIBRA

NEW La pergola à toile tendue est une nouveauté 2024.

Disponible en pose libre ou pose façade, la pergola toile tendue est composée d'une structure en aluminium et d'une toile tendue par des tendeurs fixés sur la poutre.

La structure est composée de poteaux et poutres de 100 x 100 mm (modèle MAMAMIA) ou 246 x 47 mm (modèle LIBRA base structure de la pergola PRIMO).

Détails techniques & avantages



Dimensions maximales pour la structure de 100 x 100 mm :
LG 4000 x AV 4000 mm pour une hauteur de 3000 mm



Dimensions maximales pour la structure de 246 x 47 mm :
LG 5000 x AV 5000 mm pour une hauteur de 3000 mm



Fixation par pièces murales en pose façade (sans sablière)

Poteau tubulaire : 100x100 mm ①

Poutre : 100x100 mm ②

Toile ③

Tendeurs ④





Les toiles

Nos toiles micro-perforée sont composées d'une armature en micro-câble polyester haute ténacité. Confectionnées sur mesures, nos toiles ont une longévité esthétique supérieure.

- ⊕ Toile micro-perforée permettant à l'air de circuler
- ⊕ Protection contre les UV avec coefficient d'ouverture de 4%
- ⊕ Résistance à l'allongement et à la déchirure

Coloris de toiles standards

Soltis 96 FERRARI

Choisissez la couleur de votre toile parmi cette large sélection !



Éclairage LED

Possibilité d'ajouter un bandeau LED à l'intérieur de la poutre.

TOILE TENDUE

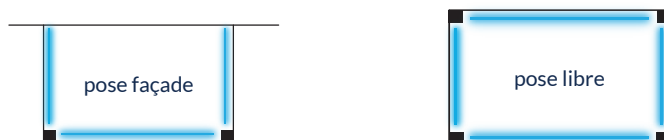

— Positionnement des LEDS - vue du dessus

Cette option est uniquement disponible en structure 246x47 mm

OPTIONS

Les automatismes

Uniquement pour la pergola bioclimatique

Télécommande



63 canaux

Capteur solaire



Alimentation par pile

Station météo



3 en 1

Moustiquaire

Uniquement pour la pergola bioclimatique et polycarbonate

Installez des moustiquaires sur les parties latérales de votre produit pour vous protéger des parasites extérieurs !

3 possibilités de mise en place :

- En vantail XL (1)
- En 2 vantaux standards (2)
- En 2 vantaux XL (3)

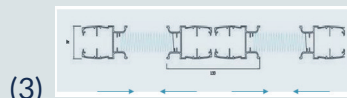
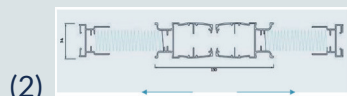
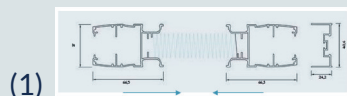

Les brise-vues*

Hors pergola toile tendu structure 100 x 100 mm

Installez des brise-vues et **protégez-vous des regards indiscrets** tout en **régulant la température** sous votre Pergola

Modulez vos brise-vues selon vos envies !

- À l'horizontale
- À la verticale
- Inclinaison fixe jusqu'à 30° en pose horizontale

* Voir caractéristiques en page 19

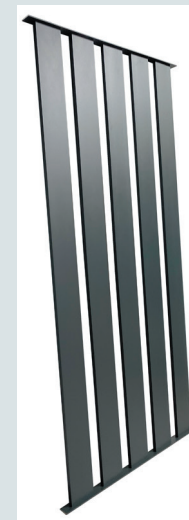

Cloison latérale

Vous pouvez fermer votre pergola avec une cloison latérale pour vous protéger davantage des intempéries, et protéger également votre mobilier extérieur.

Coloris panneaux

Intérieur

Blanc Mat
9010

Extérieur

Gris 7016
satiné





COLLECTION CONFORT



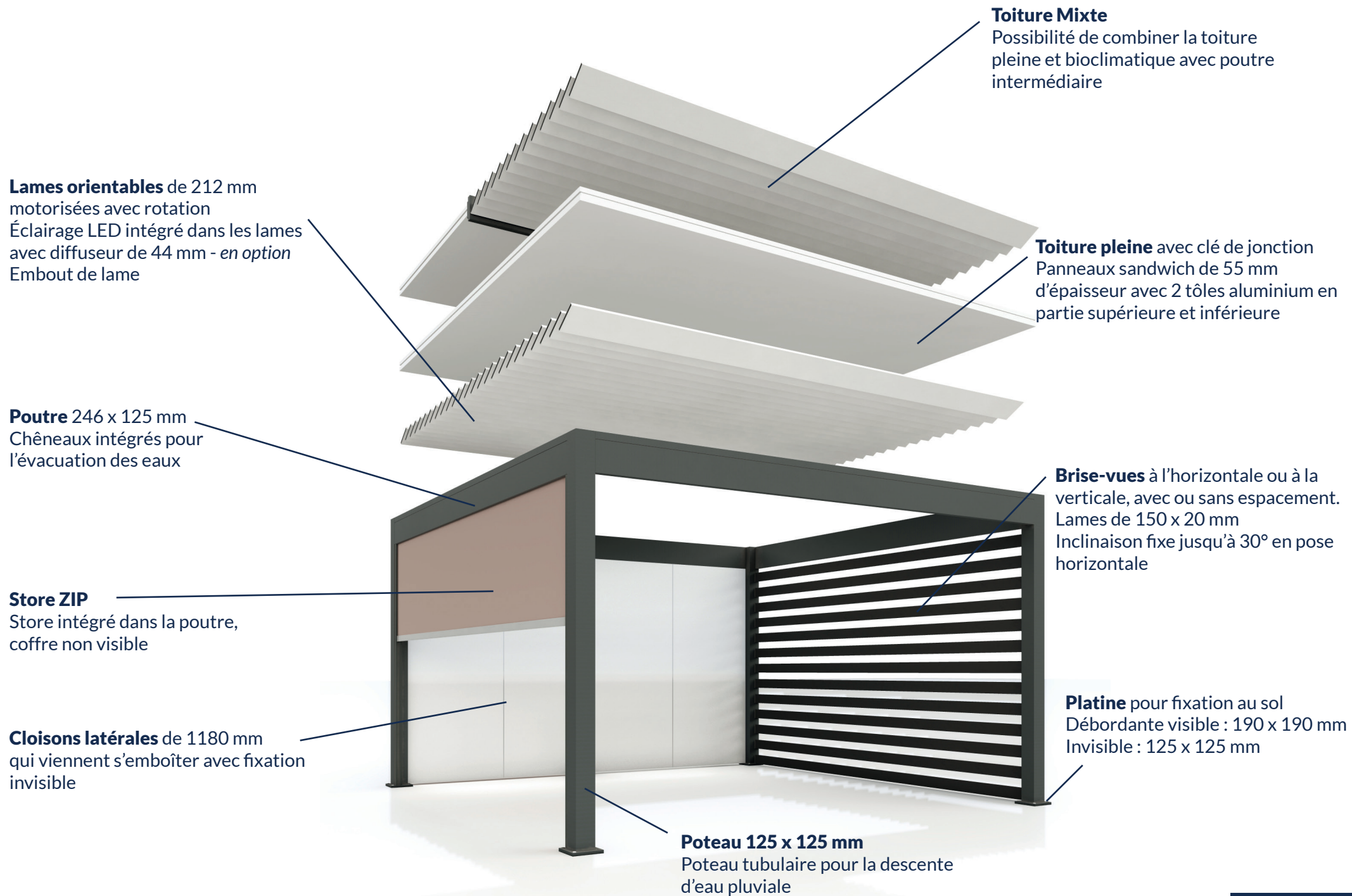

PERGOLA BIOCLIMATIQUE CELENA

Pour sublimer votre extérieur, la pergola bioclimatique CELENA apportera de la finesse à votre habitat. Sa toiture à lame orientable vous permettra de vous protéger des rayons du soleil et de gérer la température sur votre terrasse.

Ayant de nombreuses options, cette pergola apportera une surface supplémentaire à votre bien et vous donnera envie de passer des moments paisibles dans votre jardin.

Détails techniques & avantages



Dimensions maximales :
LG 4350 x AV 6070 mm pour une
hauteur de 3000 mm.



Gouttière intégrée pour l'évacuation
des eaux.



Dimensions XL allant jusqu'à
7070 mm de large sans poteau
intermédiaire.



Possibilité d'adaptation sur une façade
avec un angle allant jusqu'à 135°.

Coloris lames

Gris 7016
satiné

Blanc 9010
satiné

Coloris standards

Vous souhaitez d'autres coloris ?
Demandez-nous !





- ① Poteau reconstitué : 125x125 mm
- ② Poutre latérale : 246x125 mm
- ③ Store latéral intégré dans la poutre

Nos coloris de toile



**visuels non contractuels. Des coloris approchant peuvent être fournis en fonction des approvisionnements. Il est possible d'avoir une soudure horizontale sur la hauteur de la toile.*

Éclairage LED

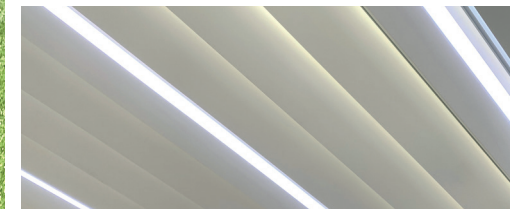

- ⊕ Intégration d'éclairage LED dans les lames
- ⊕ Intégration d'éclairage LED sur les poutres en périphérie
- ⊕ Diffuseur 44 mm

Nos stores intégrés

L'option coulisses élargies

Les coulisses sont élargies pour un aspect d'intégration dans les poteaux pour un meilleur esthétique

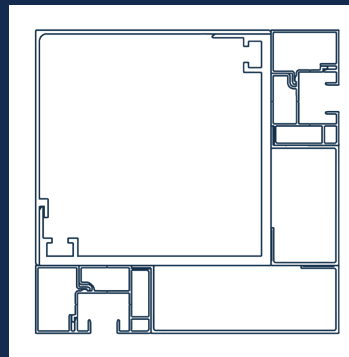

PERGOLA TOIT PLEIN FIXE NANO

Disposant de la même structure que la pergola bioclimatique CELENA, la pergola toiture pleine apportera un charme supplémentaire à votre bien et vous donnera envie de passer des moments conviviales en famille.

Ayant de nombreuses options, cette pergola apportera une surface supplémentaire à votre bien et vous permettra de passer de bons moments paisibles dans votre jardin.

Détails techniques & avantages



Dimensions maximales :
LG 6000 x AV 5000 mm pour une
hauteur de passage de 3000 mm.



Gouttière intégrée pour l'évacuation
des eaux.



Panneaux avec pente pour
l'évacuation des eaux pluviales.

Éclairage LED



Éclairage LED intérieur sur les
poutres

TOIT PLEIN



pose façade et pose libre

LED BLANC ET RGB





- ① Poteau tubulaire : 125x125 mm
- ② Poutre latérale : 246x47 mm
- ③ Toiture panneaux sandwich 55 mm.

Coloris panneaux

Gris ardoise
7024

Blanc 9010
satiné

Nos coloris de toile



**visuels non contractuels. Des coloris approchant peuvent être fournis en fonction des approvisionnements. Il est possible d'avoir une soudure horizontale sur la hauteur de la toile.*

OPTION STORE

L'option coulisses élargies

Les coulisses sont élargies pour un aspect d'intégration dans les poteaux pour un meilleur esthétisme

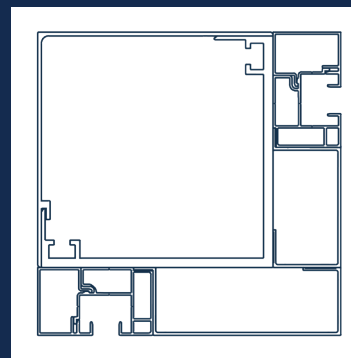

OPTIONS

Option chauffage

Sur l'ensemble de la collection CONFORT

Chauffage de 2000W, permettant de gérer l'intensité par gestion bluetooth.

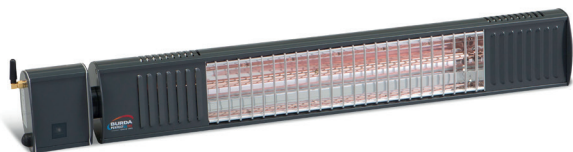

Système audio pour écouter vos chansons préférés







Sur l'ensemble de la collection CONFORT

Notre système audio vous permet de **reproduire votre musique** d'un smartphone ou d'une tablette par Bluetooth. La reproduction audio est lancée au moyen de **l'émetteur sans fil** audio : une seule pression sur l'émetteur portable suffit pour sélectionner la piste audio.

⊕ Système audio bluetooth



Uniquement pour la pergola bioclimatique

AUTOMATISMES	 <p>FABRICANT ET DISTRIBUTEUR DE PERGOLAS BIOCLIMATIQUES</p>	
<h3>Télécommandes</h3>	 <p>Télécommande disposant de 63 canaux.</p>	 <p>*Susceptible d'avoir plusieurs télécommandes en fonction du nombre d'options choisies. Une télécommande dispose de 5 canaux.</p>
<h3>Capteur solaire</h3>	 <p>Alimentation par pile.</p>	
<h3>Capteurs</h3>	 <p>Station météo qui détecte la luminosité, la pluie, le vent et la neige.</p>	 <p>Capteur vent.</p>
		 <p>Capteur de pluie.</p>
<h3>Adaptation</h3>	<p>Adaptez votre pergola d'un simple clic.</p> <p>Nos systèmes automatisés vous permettront d'interagir sur toute votre pergola grâce à votre ordinateur, votre tablette ou votre smartphone, en vous connectant à votre routeur Wifi sans avoir à installer d'application.</p>	 <p>Si vous possédez une TAHOMA, vous avez la possibilité de piloter votre pergola avec ce boîtier*.</p> <p>*Élément non fourni par Tellier protec</p>

Uniquement pour la pergola bioclimatique PERGOMATIK

OPTIONS

Puit de lumière

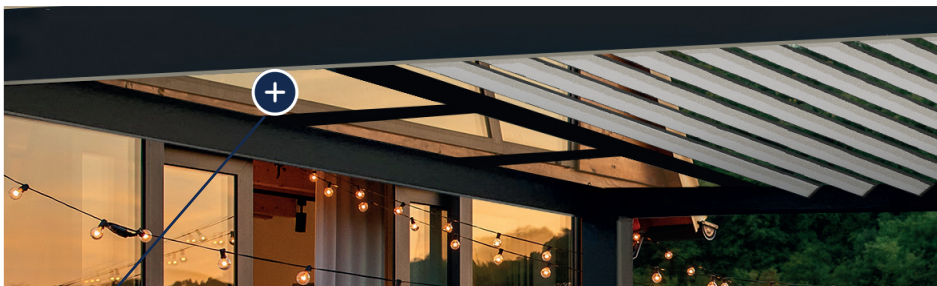

Puit de lumière en polycarbonate, qui permet de laisser entrer la lumière dans votre habitat.

Moustiquaire

Installez des moustiquaires sur les parties latérales de votre produit pour vous protéger des parasites extérieurs !

3 possibilités de mise en place :

- En vantail XL (1)
- En 2 vantaux standards (2)
- En 2 vantaux XL (3)

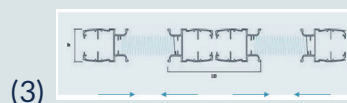
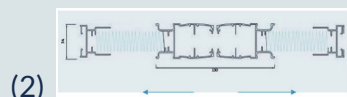
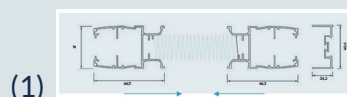

Les brise-vues*

Installez des brise-vues et **protégez-vous des regards indiscrets** tout en **régulant la température** sous votre pergolas bioclimatique

Modulez vos brise-vues selon vos envies !

- À l'horizontale
- À la verticale
- Inclinaison fixe jusqu'à 30° en pose horizontale

** Voir caractéristiques en page 19*

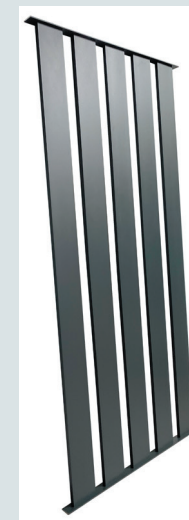

- ⊕ Espacement des lames libre sur une pose horizontale
- ⊕ Module d'une longueur allant jusqu'à 2500mm
- ⊕ Hauteur max en pose verticale : 2800mm
- ⊕ Section de lames : 150 x 20mm

Cloison latérale

Vous pouvez fermer votre pergola avec une cloison latérale pour vous protéger davantage des intempéries, et protéger également votre mobilier extérieur.

Coloris panneaux

Intérieur

Blanc Mat
9010

Extérieur

Gris 7016
satiné



OPTIONS

Tellier protec vous propose également l'ajout d'un **poteau déporté**, de **brise-vues** verticaux ou horizontaux ainsi que l'**intégration de vos descentes d'eau pluviale** sur la pergola.

En plus de ses nombreuses options, la pergola bioclimatique CELENA est conçue pour pouvoir y ajouter un poteau déporté ainsi que les descentes d'eau pluviale de votre habitat.

Poteau déporté

Facilitez le passage sur votre terrasse grâce à l'intégration d'un poteau déporté dans l'avancée ou la largeur de votre pergola.



⊕ Déport jusqu'à 2000 mm*

**Largeur poteau non inclus. Option possible après validation technique.*

Intégration des descentes d'eau pluviale

La pergola bioclimatique CELENA a la capacité technique de se fondre au mieux à l'environnement de la façade de votre habitat en intégrant des descentes d'eau pluviale de la toiture*.

**Après validation technique*



PERGOLA BIOCLIMATIQUE

CELENA pour les professionnels

En tant que spécialiste, nous savons équiper les professionnels du CHR (Cafés, Hôtels, Restaurant) ainsi que pour des écoles !

Nous vous aidons à mettre en place vos projets afin d'optimiser l'utilisation de vos terrasses en été comme en hiver. Avec nos larges possibilités de modulations et options, profitez de votre terrasse en toute saison et séduisez votre clientèle avec un cadre agréable et tendance.



Comparatif de la collection AVANTAGE

	PERGOLA BIOCLIMATIQUE PRIMO	PERGOLAS TOILES TENDUES MAMAMIA ou LIBRA	PERGOLA POLYCARBONATE PRIMO
DIMENSIONS			
Largeur		4 200 mm	
Avancée		6 114 mm	
Hauteur max		3 000 mm	
Poutre	246 x 47 mm	246 x 47 mm 100 x 100 mm	246 x 47 mm
Poteau	125 x 125 mm	125 x 125 mm 100 x 100 mm	125 x 125 mm
TOITURE			
Toitures associées	Lames orientables	Toile	Panneaux polycarbonate
TYPE DE POSE			
Pose libre	X	X	X
Pose façade	X	X	X
Autres types de pose	X	X	X
COLORIS			
Structure	Standard : Gris 7016 - Blanc 9010 (sablé) / Hors standard en option		
Toiture	Standard : Gris 7016 - Blanc 9010 (satiné) Hors standard en option	21 coloris de toile standards	panneau translucide et diffusant
STORE ET ÉCLAIRAGE			
Store latéral	X	Non	Non
Éclairage LED	Dans les lames	Uniquement en poutre 246 x 47 mm	Dans les poutres
OPTIONS			
Station météo	X	Non	Non
Capteur solaire	X	Non	Non
Brise-vues	X	Uniquement en poutre 246 x 47 mm	X
Moustiquaire	X	Non	X
Cloison latérale	X	X	X

Comparatif de la collection CONFORT

	PERGOLA BIOCLIMATIQUE CELENA	PERGOLA TOIT PLEIN/FIXE NANO
DIMENSIONS		
Largeur	4 350 mm	
Avancée	6 070 mm	
Hauteur max	3 000 mm	
Poutre	246 x 125 mm	
Poteau	125 x 125 mm	
TOITURE		
Toitures associées	Lames orientables	Panneau 55 mm d'épaisseur
TYPE DE POSE		
Pose libre	X	X
Pose façade	X	X
Autres types de pose	X	X
COLORIS		
Structure	Standard : Gris 7016 - Blanc 9010 (sablé) / Hors standard en option	
Toiture	Standard : Gris 7016 - Blanc 9010 (satiné) Hors standard en option	Standard : Gris 7016 - Blanc 9010 (satiné)
STORE ET ÉCLAIRAGE		
Store latéral	X	X
Éclairage LED	Dans les lames et en périphérie	Dans les poutres
OPTIONS		
Automatismes	X	Non
Chauffage	X	X
Système audio	X	X
Puit de lumière	X	X
Brise-vues	X	X
Moustiquaire	X	X
Cloison latérale	X	X

MIXTE

PERGOLA BIOCLIMATIQUE PRIMO	+	PERGOLA POLYCARBONATE PRIMO
PERGOLA BIOCLIMATIQUE PRIMO	+	PERGOLA TOILE TENDUE LIBRA (125 / 246)
PERGOLA BIOCLIMATIQUE PRIMO	+	CARPORT ENTRA (55 / 39 / 69)
PERGOLA POLYCARBONATE PRIMO	+	PERGOLA TOILE TENDUE LIBRA (125 / 246)
PERGOLA POLYCARBONATE PRIMO	+	CARPORT ENTRA (55 / 39 / 69)
PERGOLA BIOCLIMATIQUE CELENA	+	PERGOLA TOIT PLEIN /FIXE NANO
PERGOLA BIOCLIMATIQUE CELENA	+	PERGOLA POLYCARBONATE PRIMO
PERGOLA BIOCLIMATIQUE CELENA	+	PERGOLA TOILE TENDUE LIBRA (125 / 246)



COLLECTION CARPORT ENTRA



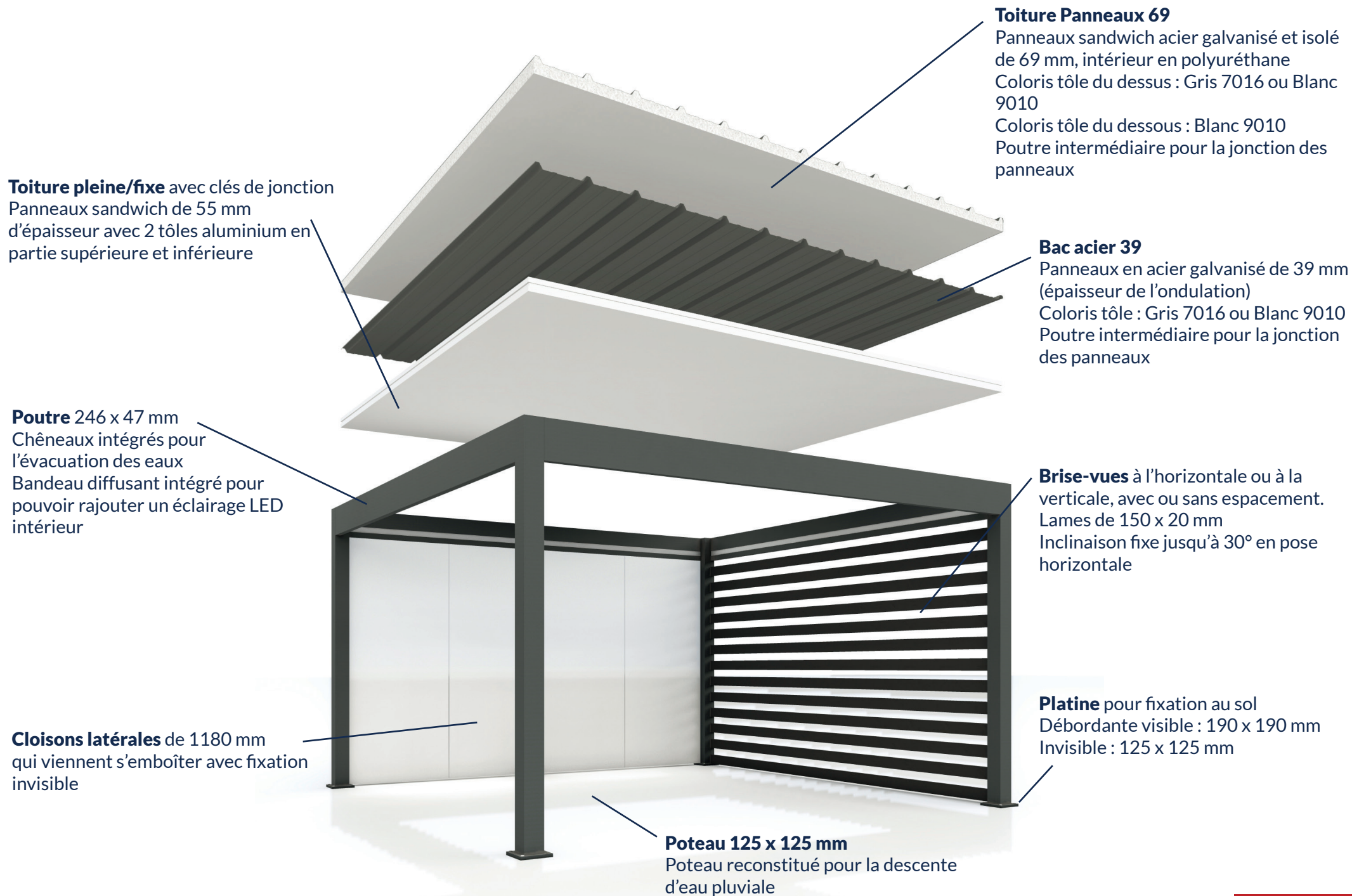

CARPORT ENTRA

Notre gamme de carport à été conçu pour abriter voitures, camping-cars, caravanes ainsi que vos biens extérieurs pour les protéger des intempéries et garantir une sécurité.

Avec nos différentes toitures offrez un design supplémentaire à votre habitat.

Détails techniques & avantages



Dimensions sur mesures maximales par module : 6000 x 5000 mm pour une hauteur de passage de 3233 mm.



Pente pour l'évacuation des eaux pluviales.



Déport des poteaux pour facilité la manœuvres des véhicules.



Carport personnalisable avec ses différentes options éclairages, brise-vues, puit de lumière...



Fixation par pièces murales en pose façade (sans sablière)

TOITURES CARPORT

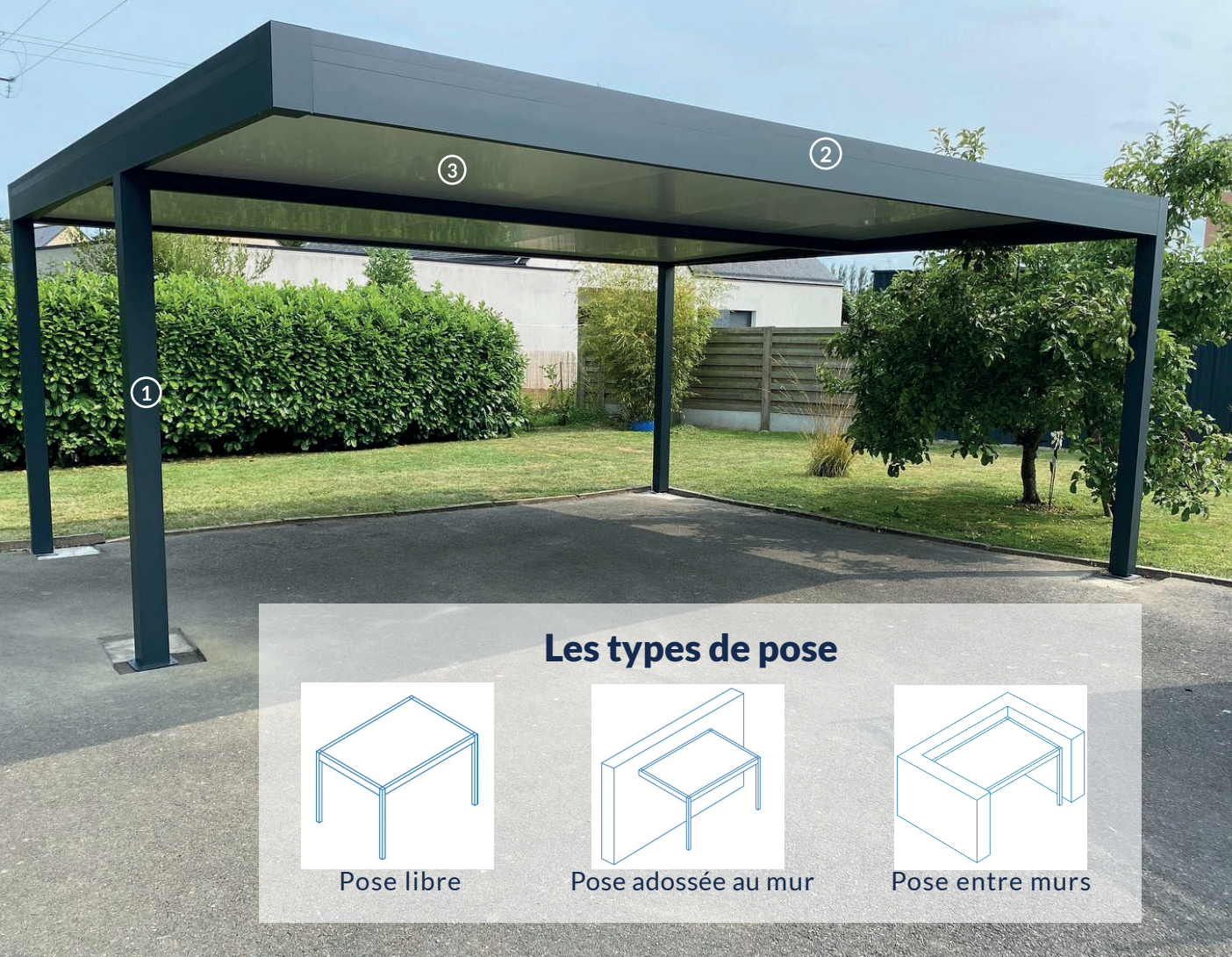

- ① Poteau reconstitué : 125x125 mm
- ② Poutre latérale : 246x47 mm
- ③ Toiture panneaux sandwich 55 mm.



Coloris panneaux 55



Coloris structure



Coloris standards

Vous souhaitez d'autres coloris ? Demandez-nous !

Nos finitions sont certifiées : Qualicoat ou Qualimarine.

Coloris panneaux 39 et 69



Face du dessus

Face du dessous



Possibilité d'intégrer 2 autres toitures différentes :
 - bacs en acier galvanisé 39 mm (1)
 - panneaux sandwich acier galvanisé et isolé 69 mm (2)

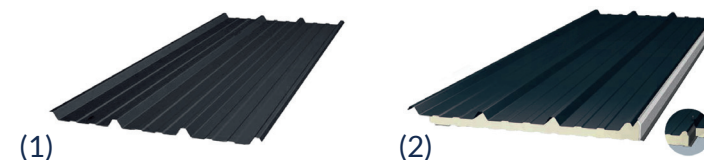

La toiture n'est pas prévue pour supporter une charge excessive comme le poids d'une personne.

OPTIONS CARPORT ENTRA

Éclairage

⊕ Éclairage intérieur avec détecteur

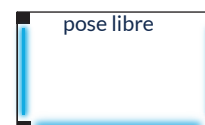
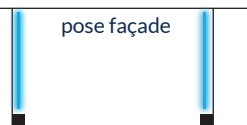

— Positionnement des LEDS
- vue du dessus

1 - Brises - vues

Faites le choix de fermer votre carport avec nos brise-vues. Emplacement à la verticale ou à l'horizontale*.

2 - Poteau déporté

Possibilité d'intégrer un poteau déporté dans l'avancée d'un déport de 2000 MM maximum.

⊕ Uniquement en pose libre

* Voir caractéristiques en page 24

OPTIONS CARPORT ENTRA

Moustiquaire

Installez des moustiquaires sur les parties latérales de votre produit pour vous protéger des parasites extérieurs !

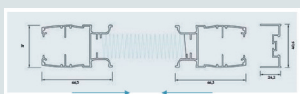

(1)

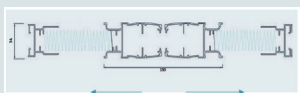

(2)

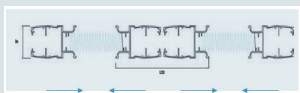

(3)

3 possibilités de mise en place :

- En vantail XL (1)
- En 2 vantaux standards (2)
- En 2 vantaux XL (3)

Cloison latérale

Vous pouvez fermer votre carport avec une cloison latérale pour protéger votre véhicule des intempéries, des impacts et des rayons UV.

Coloris panneaux



Intérieur

Blanc Mat
9010

Extérieur

Gris 7016
satiné



Puit de lumière

Puit de lumière avec simple vitrage, parallèle à la façade, qui permet de laisser entrer la lumière dans votre habitat.

COLLECTION STORE ENROULABLE



Toiles extérieures

Nos toiles de store sont réalisées en fibre de verre ou en PVC. Elles sont confectionnées **sur mesure** et dans tous les coloris. Pour vous offrir une meilleure qualité de rendu.

Avantages & détails techniques

- + Très bonne maîtrise de l'éblouissement,
- + Très bonne protection contre la chaleur,
- + Excellente résistance aux intempéries et UV,
- + Excellente résistance mécanique,
- + Excellente durabilité,
- + Classification Feu NF P92-506 M1

Nos coloris de toile



**visuels non contractuels. Des coloris approchant peuvent être fournis en fonction des approvisionnements. Il est possible d'avoir une soudure horizontale sur la hauteur de la toile.*

Demandez vos échantillons de toiles BIOTECH ALU !

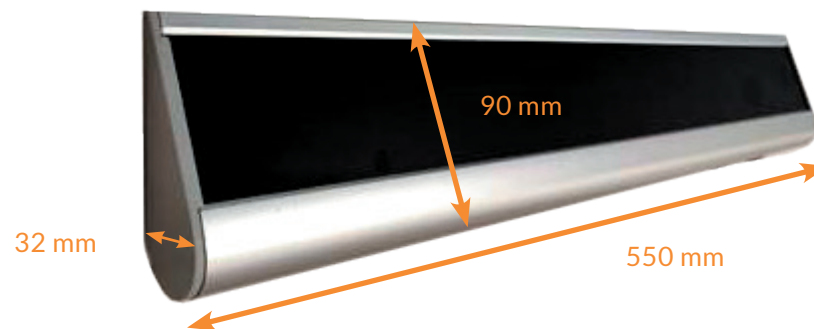

L'OPTION SOLAIRE

Nous vous proposons désormais de choisir l'option Solaire !
Ce panneau solaire est directement fixé sur le coffre de notre store enroulable !

- + COMPATIBLE AVEC NOS COFFRES STORE 85 ET 130
- + MOTORISATION GRÂCE À L'ÉNERGIE SOLAIRE



Installation extérieure



Toile tamisée et opaque



Pose en applique ou entre murs



Motorisé

STORE COFFRE ZIPPÉ

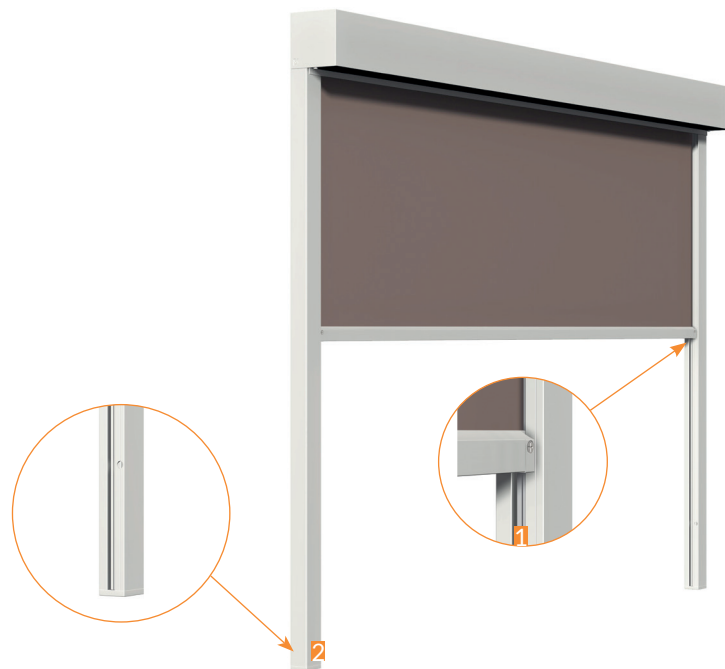

- ① Barre de charge qui permet à la toile de descendre
- ② Coulisse où vient descendre la barre de charge

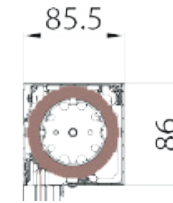

Un coffre de 85 mm pour une largeur max de 3000 mm et une hauteur de toile à 2500 mm.

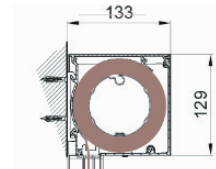

Fixation murale

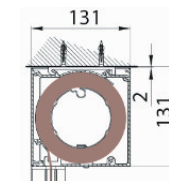

Fixation au plafond

Un coffre de 130 mm pour une largeur max de 5000 mm et une hauteur de toile à 3000 mm.

Gris 7016
sablé

Blanc 9010
sablé

Coloris du coffre

Vous souhaitez d'autres coloris ? Demandez-nous !

Nos finitions sont certifiées : Qualicoat ou Qualimarine.



COLLECTION PERGOLA À TOILE ENROULABLE





La pergola toile a une capacité dimensionnelle de 6 mètres de largeur sur 5 mètres d'avancée sans poteau intermédiaire. Vous avez la possibilité de doubler cette capacité dimensionnelle avec un seul poteau sur l'avancée et une double traverse. Hauteur maximum de pose 4000 mm, hauteur maximum des pieds avant 2500 mm. Pente minimum de 5°. La pergola toile est pilotée à l'aide d'une télécommande.

⊕ Pose façade uniquement

Les toiles

Nos toiles sont réalisées en fibre 100 % acrylique. Elles sont confectionnées sur mesures avec une finition renforçant l'imperméabilité et l'entretien.

-  Protection contre les UV
-  Résiste aux moisissures et déchirures
-  Fabrication française



Grandes dimensions



Pente comprise entre 5° et 20°



Toile rétractable



Toile zippée

Coloris structure

Gris 7016
sablé

Blanc 9010
brillant

Coloris standards

Coloris de toiles standards

Solids

Choisissez la couleur de votre toile parmi cette large sélection !



Aspect différent entre la toile du dessus et la toile verticale.

OPTIONS PERGOLA À TOILE ENROULABLE

Store vertical sur l'avant utilisable à l'aide d'une manivelle.

Possibilité d'intégrer un lambrequin en face avant qui vient se positionner devant la barre de charge du store.

Il suit le mouvement d'ouverture et de fermeture de la barre de charge qui s'utilise à l'aide d'une manivelle.

+ DIM MAX. 6000 mm largeur x 1200 mm hauteur

Toile visible de 1000 MM sous le coffre.

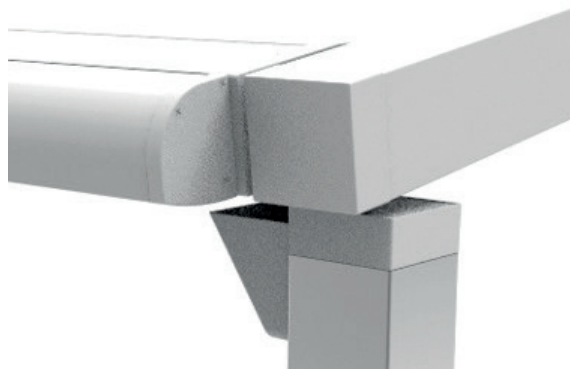

Protégez votre pergola à toile contre les vents forts avec nos options !



+ Capteur vent qui rétracte la toile en cas de fort vent

Choisissez la couleur de votre lambrequin parmi cette large sélection !

Soltis 92



Intégrer une LED dans la traverse intermédiaire



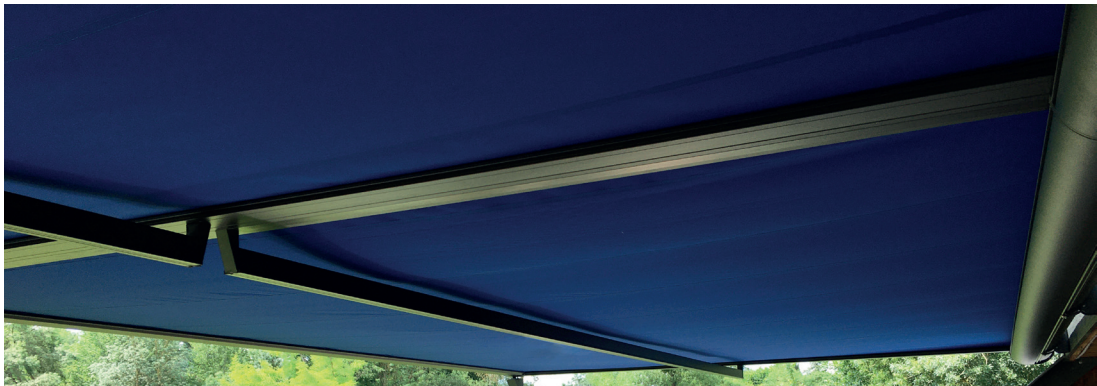



Votre installateur :

6 ZAC Barraillo1 - 82400 GOLFECH
Tél. : 06 80 03 40 07 E-mail : admin@biotechalu.fr



WWW.BIOTECHALU.FR